

# EUROMARKET

Изх.№ CONSTZ0000001475 / 03.05.2017

До: ТЕЦ МАРИЦА ИЗТОК 2 ЕАД  
На вниманието на г-н Павел Каракашев  
e-mail: karakashev@tpp2.com

"ТЕЦ Марица изток 2" ЕАД  
с. Ковачево, обл. Ст. Загора  
Вх.№ ..... 15040  
Получено на ..... 05.05.2017 г.

Уважаеми господин Каракашев,  
Във връзка с „Пазарна консултация по реда на чл. 44 от ЗОП” от Ваша страна, имаме  
удоволствието да предложим на вниманието Ви нашата

## О Ф Е Р Т А

# KOMATSU

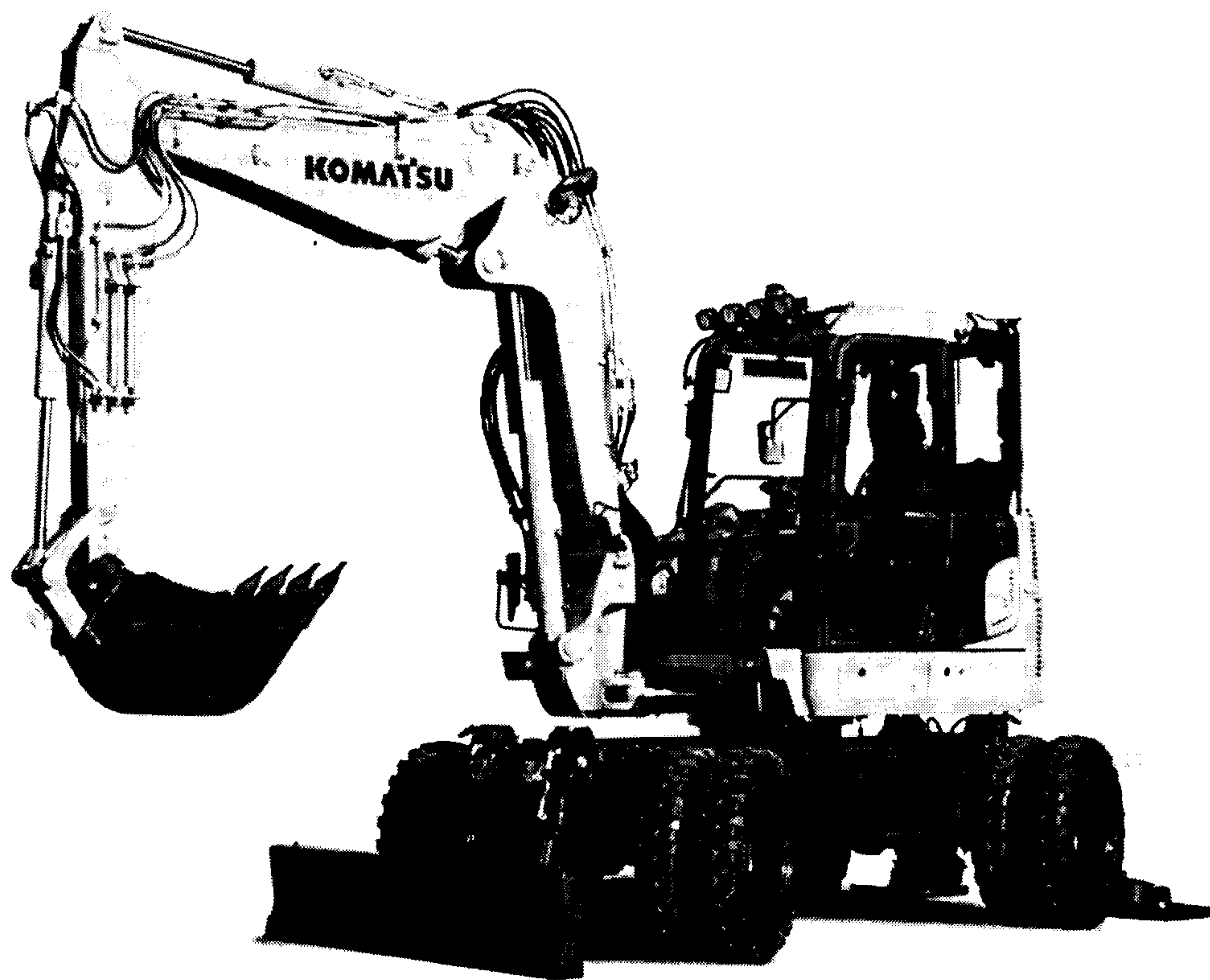

Машина тип:

Колесен багер

Производител:

KOMATSU

Модел:

PW 98MR - 10

Производство:

Фабрично нов

Описание	Цена в Лева без ДДС
<p align="center"><b>Колесен багер KOMATSU, модел PW 98MR-10</b></p> <p>Двигател <b>KOMATSU SAA4D95LE-6</b> 68 HP /50.7 kW/ Stage IIIB / ISO 14396  Кубатура на двигателя 3260 cm<sup>3</sup>  Максимален въртящ момент 319 Nm/1400 rpm  Тегло на машината 10 500 kg  Стрела – Two piece boom  Два управляеми и завиващи моста (4x4x4)  Двойни гуми 8.25 – 20  Автоматична скоростна кутия  Багерна кофа 650 mm / 0.235m<sup>3</sup>  Дълбочина на копаене 4305 mm  Височина на копаене 8630 mm  Булдозерна дъска 2350 mm  Максимална теглителна сила 5400 kg  Сила на откъсване на кофата 6250 kg  Стабилизатори  <b>ROPS/FOPS</b> кабина  <b>KOMTRAX</b> системата за мониторинг, контрол и диагностика на всички работни функции в реално време е мощен инструмент за подобряване на производителността и намаляване на разходите.  <b>KOMTRAX™</b> позволява:  – Получаване на пълна информация за машината, навсякъде и по всяко време;  – Реални работни часове, престой, натоварване на агрегатите, консумация на гориво;  – Защита от кражба и неправомерно използване;  – E-mail известяване за избрани събития и характеристики;  – Генериране и съхранение на пълна сервизна история.</p>	<b>279 000.00</b>

**Приложение: Техническа спецификация**

**Търговски условия:**

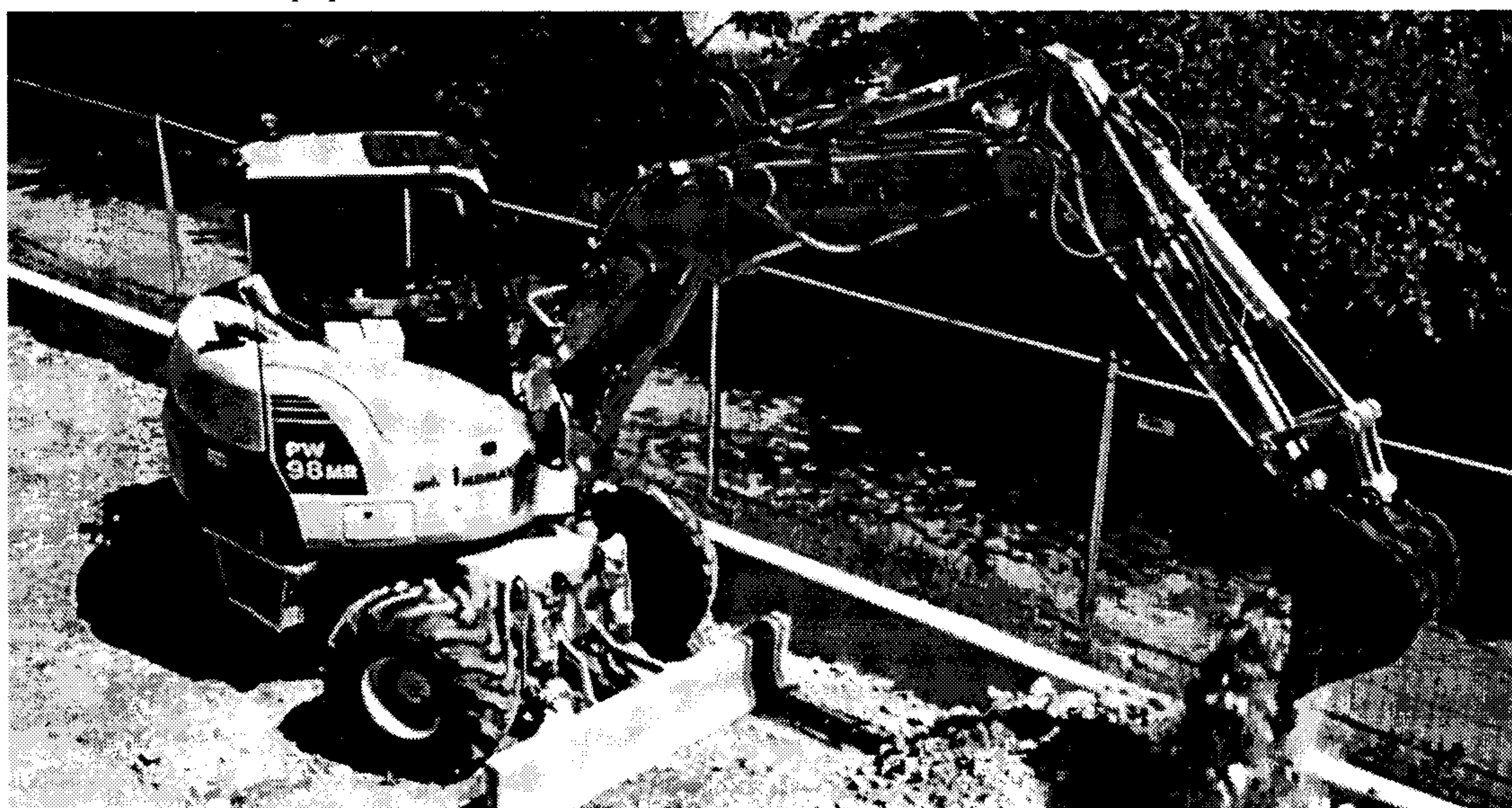

- |                          |  |
|--------------------------|--|
| ✓ Цени:                  | Цената е за един брой в Лева, без начислен ДДС |
| ✓ Условия на плащане:    | По договаряне                                  |
| ✓ Начин на плащане:      | По банков път                                  |
| ✓ Условия на доставка:   | Франко склад на Евромаркет в гр. София         |
| ✓ Производител:          | KOMATSU  |
| ✓ Срок на доставка:      | По договаряне                                  |
| ✓ Стандартна гаранция:   | 12 месеца без ограничение в моточасовете       |
| ✓ Сервиз:                | Осигурен гаранционен и след гаранционен сервиз |
| ✓ Валидност на офертата: | <b>30 дни</b>                                  |

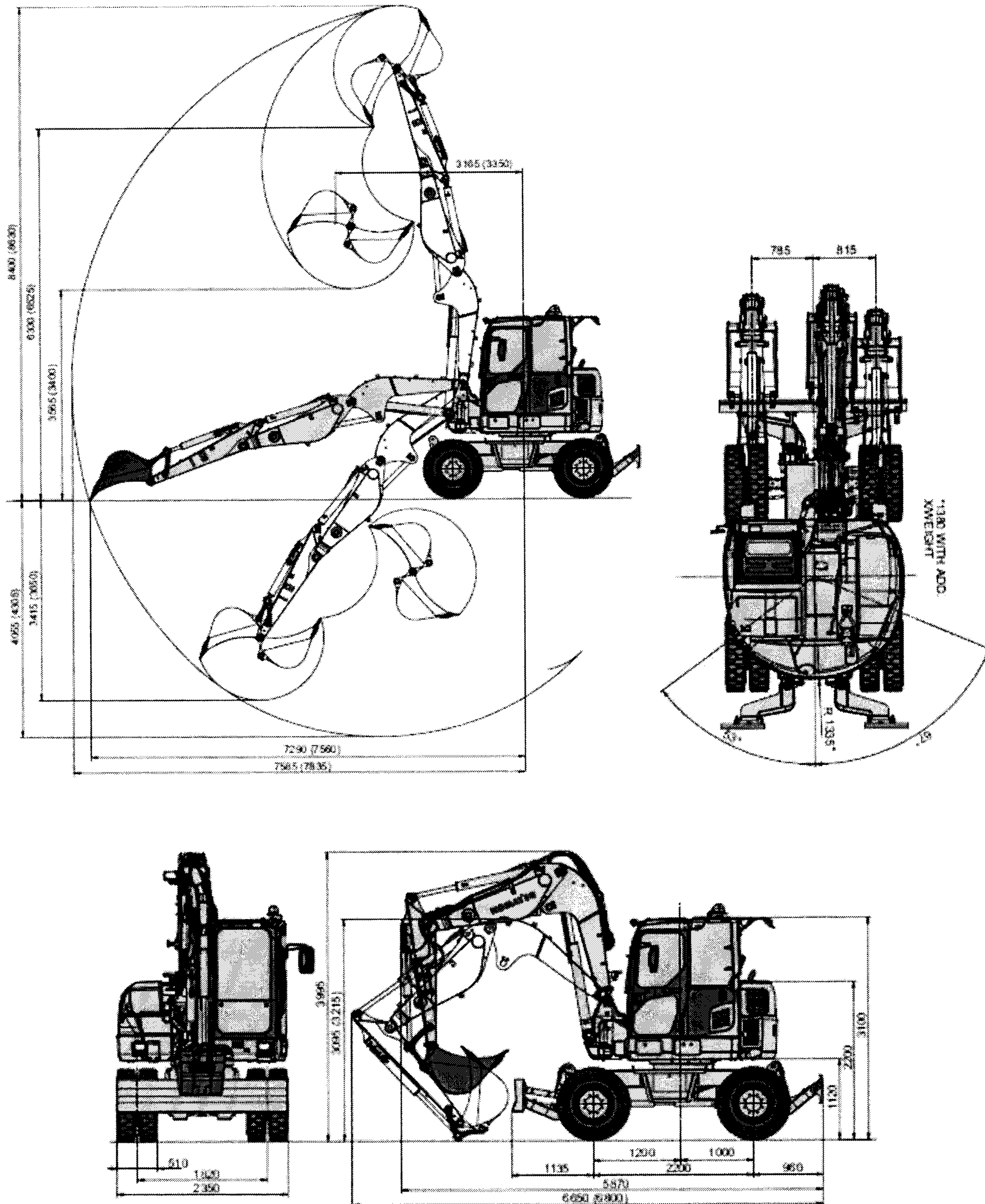

**Техническа спецификация**  
**Колесен багер KOMATSU, модел PW98MR - 10**

*Работни обхвати и габарити на машината:*











-  - Повдигане отпред  
 - Повдигане отстрани









A – При досег от центъра на машината

B – Отстояние на кофата









**Товародиаграма с вдигнати булдозерно гребло и стабилизатори:**

B \ A		Max.		6,0 m		5,0 m		4,0 m	
									
Arm length 1.650 mm	4,5 m	1.150	750	1.220	810	*1.550	1.200	*1.720	*1.720
	3,0 m	970	620	1.200	790	1.650	1.110	*2.370	1.610
	1,5 m	940	590	1.140	740	1.540	1.010	–	–
	0,0 m	1.020	660	1.130	720	1.490	960	2.110	1.350
	-1,5 m	*1290	860	–	–	1.530	1.000	2.170	1.400
Arm length 1.900 mm	4,5 m	1.070	690	1.240	830	*1.460	1.220	*1.580	*1.580
	3,0 m	910	580	1.200	790	1.670	1.120	*2.230	1.650
	1,5 m	880	550	1.140	740	1.540	1.010	–	–
	0,0 m	950	600	1.110	710	1.470	940	2.090	1.330
	-1,5 m	1.190	770	–	–	1.500	960	2.130	1.360

**Товародиаграма със спуснати стабилизатори и булдозерно гребло:**

B \ A		Max.		6,0 m		5,0 m		4,0 m	
									
Arm length 1.650 mm	4,5 m	1.570	1.110	1.540	1.180	1.600	1.600	1.760	1.760
	3,0 m	1.520	940	1.620	1.160	1.890	1.590	2.430	2.300
	1,5 m	1.500	910	1.760	1.110	2.220	1.480	–	–
	0,0 m	1.470	990	1.740	1.090	2.290	1.430	3.140	2.020
	-1,5 m	1.330	1.270	–	–	1.900	1.470	2.620	2.070
Arm length 1.900 mm	4,5 m	*1.470	1.030	*1.440	1.200	*1.500	*1.500	*1.620	*1.620
	3,0 m	*1.400	880	*1.550	1.160	*1.810	1.610	*2.290	*2.290
	1,5 m	*1.420	850	*1.720	1.100	*2.160	1.480	–	–
	0,0 m	*1.390	920	*1.750	1.070	*2.290	1.420	*3.140	2.000
	-1,5 m	*1.280	1.150	–	–	*1.990	1.440	*2.730	2.030

**Товародиаграма със спуснати предни и задни стабилизатори:**

B \ A		Max.		6,0 m		5,0 m		4,0 m	
									
Arm length 1.650 mm	4,5 m	*1.570	10.70	*1.540	1.140	*1.600	*1.600	*1.760	*1.760
	3,0 m	*1.520	910	*1.620	1.110	*1.890	1.540	*2.430	2.230
	1,5 m	*1.500	870	*1.760	1.060	*2.220	1.430	–	–
	0,0 m	*1.470	950	*1.740	1.050	*2.290	1.380	*3.140	1.950
	-1,5 m	*1.330	1.220	–	–	*1.900	1.420	*2.620	2.000
Arm length 1.900 mm	4,5 m	*1.470	990	*1.440	1.160	*1.500	*1.500	*1.620	*1.620
	3,0 m	*1.400	850	*1.550	1.120	*1.810	1.550	*2.290	2.260
	1,5 m	*1.420	810	*1.720	1.060	*2.160	1.430	–	–
	0,0 m	*1.390	880	*1.750	1.030	*2.290	1.370	*3.140	1.920
	-1,5 m	*1.280	1.110	–	–	*1.990	1.390	*2.730	1.960

<b>Двигател</b>	<b>Komatsu SAA4D95LE-6</b>
Емисионен стандарт	EU Stage IIIB
Мощност (ISO 14396)	68 HP / 50.7 kW при 1950 rpm
Брой цилиндри	4
Кубатура	3 260 cm <sup>3</sup>
Гориво	Дизел
Диаметър и ход на буталото	95 x 115 mm
Автоматична система за диагностика на двигателя	Включена
Функция за автоматично синхронизиране на оборотите	Включена
<b>Електрическа система</b>	<b>24V</b>
Алтернатор	60 A
Стартер	4.5 kW
Акумулатори	2x12 V / 75 Ah
<b>Задвижване</b>	<b>Хидростатично с управление на двата моста 4x4x4</b>
Управление	Управление - хидравлично
Режими на движение	2 автоматични режима – работен и режим на движение
Режими на завиване	3 режима: Две завиващи колела Четири завиващи колела Режим рачешко ходене
Скорости на движение	I-ва: 0 – 4 km/h II-ра: 4 – 10 km/h III-та: 10 – 30 km/h
Максимална сила на дърпане	5 400 kg
Спирачна система	Хидравлично заключване на четирите колела. Паркинг спирачка – хидравлична с ел. задействане и заключване на задния мост.
<b>Хидравлична система</b>	<b>Komatsu CLSS</b>
Основна помпа	Аксиално – бутална
Максимален работен дебит	160 l/min
Максимално работно налягане	При работа и ход - 270 bar При въртене - 215 bar
Пет работни режима	<ul style="list-style-type: none"> <li>• Натоварен режим</li> <li>• Икономичен режим</li> <li>• Режим чук</li> <li>• Режим повдигане</li> </ul>
Сила на рязане на кофата	6 250 kgf
Сила на откъсване на рамото	4 230 kgf
<b>Управление на въртенето</b>	<b>Хидравлично</b>
Задвижващ мотор	Хидравличен, аксиално - бутален
Заключване на завъртането	Автоматично с дискове
Скорост на въртене на надстройката	10.0 rpm

<b>Работни капацитети</b>	
Резервоар за гориво	125 l
Охлаждаща система	10 l
Двигателно масло	11.5 l
Хидравличен резервоар	140 l
<b>Околна среда</b>	
Ниво на шум в кабината (ISO 6396)	71 dB
Ниво на шум отвън (2000/14/EC Stage II)	99 dB
Вибрации в кабината (EN 12096:1997)	$\leq 0.5 \text{ m/s}^2$
Вибрации при стрелата (EN 12096:1997)	$\leq 2.5 \text{ m/s}^2$

## **KOMTRAX**

**KOMTRAX™** система за мониторинг в реално време на Komatsu е мощен инструмент за подобряване на производителността и намаляване на разходите.

**KOMTRAX™** позволява:

- Получаване на пълна информация за машината, навсякъде и по всяко време, включително:
- Реални работни часове, престой, натоварване на агрегатите, консумация на гориво;
- Защита от кражба и неправомерно използване;
- Е-mail известяване за избрани събития и характеристики;
- Генериране и съхранение на пълна сервизна история.

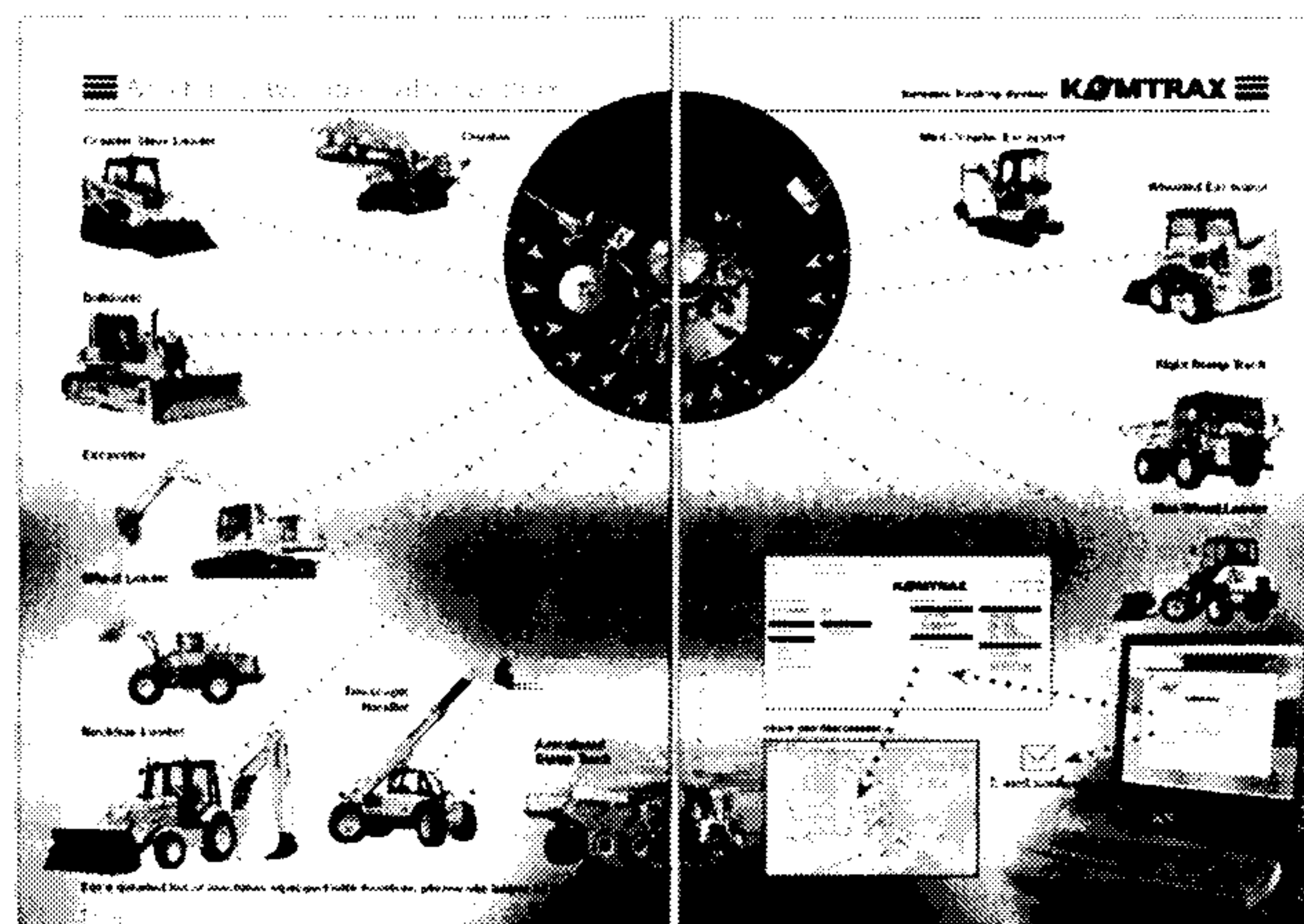

Оставаме на Ваше разположение, при необходимост от пояснения и допълнителна информация.

С уважение,

**ЕВРОМАРКЕТ КЪНСТРАКШЪН АД**

**Станислав Славов**

Регионален мениджър

Регионален офис, Стара Загора

Моб.тел: 0884 802 419